

# GUARDIAN<sup>®</sup>



*Guardian*<sup>®</sup> Escort  
User Instruction Manual & Warranty

*Guardian*<sup>®</sup> Escort  
Manual de Instrucciones Y Garantia

*Guardian*<sup>®</sup> Escort  
Guide de l'Utilisateur et Garantie

## FOREWORD

Dear Customer,

We are very happy that you have decided in favor of a high-quality product from SUNRISE MEDICAL. This user's manual will provide numerous tips and ideas so that your new wheelchair can become a trustworthy and reliable product in your life.

Maintaining close links with our customers is of great importance to us at Sunrise Medical. We therefore like to keep you up-to-date with our new and current developments. Keeping close to our customers also means fast service when you need replacement parts or accessories, or just have a question about your wheelchair — and with as little red tape as possible. We want you to be satisfied with our products and service. Sunrise Medical therefore constantly works at continuous development of its products. For this reason, changes can occur in our range of products with regard to shape, technology, and fittings. Consequently, no claims can be construed from the data or pictures contained in this user's manual. SUNRISE MEDICAL has been awarded the ISO 9001 Certificate, which affirms the quality of our products at every stage, from R & D to production. Please contact your local, authorised SUNRISE MEDICAL dealer if you have any questions concerning the use, maintenance, or safety of your wheelchair. In the case that there is no authorised dealer in your area or you have any questions, you can contact Sunrise Medical either in writing or by telephone at:

Sunrise Medical  
7477 East Dry Creek Parkway  
Longmont, Colorado 80503  
USA  
303-218-4600  
Toll Free: 800-333-4000

## TABLE OF CONTENTS

Foreword .....	2
Safety Tips .....	3
Wheelchair Components.....	4
Handling	
Folding of Wheelchair .....	5
Unfolding of Wheelchair .....	5
Features, Options & Accessories	
Rear Axle .....	6
Armrest.....	7
Step Tubes .....	7
Wheel Locks .....	8
Footrest Adjustment .....	8
Swing-Away Footrest.....	9
Elevating Legrest .....	9
Anti-Tip Tubes .....	10
Troubleshooting .....	11
Maintenance .....	11
Technical Data .....	12
Warranty .....	13

**SAFETY TIPS**

The engineering and construction of this wheelchair has been designed to provide maximum safety. International safety standards currently in force have either been fulfilled or exceeded. Nevertheless, users may put themselves at risk by improperly using their wheelchairs. For your own safety, the following rules must absolutely be observed.

Unprofessional or incorrect adaptation or adjustment work could increase the risk of accidents.

As a wheelchair user, you are also part of the daily traffic on streets and pavements, just like anyone else. We would like to remind you that you are therefore also subject to any and all traffic laws. For this reason, you should always wear clothing which is light-colored when it is dark, so that you can be seen more easily.

Be careful during your first ride in this wheelchair. Get to know your wheelchair. Test what effect changing the center of gravity would have on your wheelchair. Practice using your wheelchair on level ground as well as going uphill and downhill.

**CAUTION**– The wheel locks are not intended to brake your wheelchair. They are only there to ensure that your wheelchair does not begin rolling unintentionally. When you stop on uneven ground, you should always use the wheel locks to prevent such rolling. Always use both wheel locks; otherwise, your wheelchair could tip over.

**The wheel locks have NOT been designed to be used as brakes for a moving wheelchair.** Always make use of elevators and ramps. If these are not available, you can reach your destination with the aid of two attendants. **They should grip the wheelchair at securely mounted parts.**

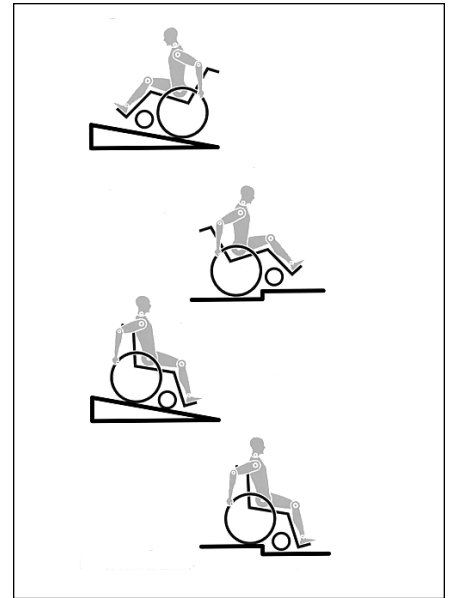
A wheelchair should never be lifted with an occupant; it should only be pushed.

**The maximum user weight is 250 lbs.**

This wheelchair should be used exclusively for **one person** at a time in the seat. Any other use beyond this limit is in violation of safety regulations.

**Users should not sit in the wheelchair while riding in any and all means of transportation.**

When vehicles are in motion, unoccupied wheelchairs should be secured using appropriate means. Before changing any of the adjustments of this wheelchair, it is important to read the corresponding section of the user's manual. It is possible that potholes or uneven ground could cause this wheelchair to tip over, especially when riding uphill or downhill. When riding over a step or up an incline frontally, the body should be leaning forward.



## WHEELCHAIR COMPONENTS

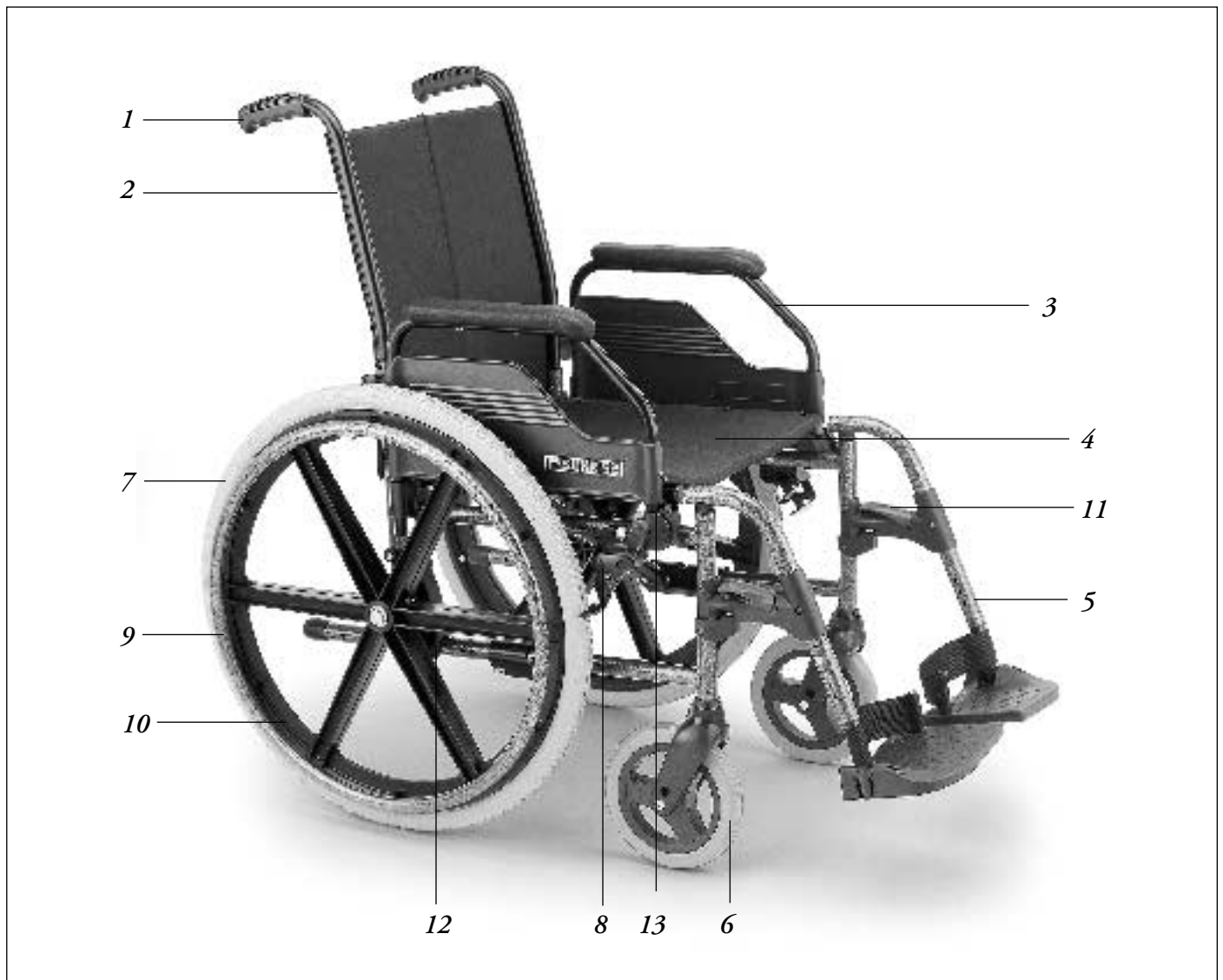
SUNRISE MEDICAL has been awarded the ISO 9001 Certificate, which affirms the quality of our products at every stage, from R & D to production.

This product complies with ALL ANSI-RESNA testing guidelines.

Optional equipment and accessories are available at extra charge.

### Wheelchairs:

1. Push Handles
2. Backrest Upholstery
3. Armrest
4. Seat Sling
5. Footrest
6. Casters
7. Tire
8. Wheel Lock
9. Handrim
10. Rear Wheel
11. Footrest Release Mechanism
12. Offset Axle
13. Armrest Latch



**FOLDING OF WHEELCHAIR** (Fig 1)**⚠WARNING**

**Do not attempt to close the wheelchair frame by pushing the back canes towards each other! Damage to the folding mechanism and frame may result.**

**Step 1:**

Remove any cushions or other obstructions (i.e. backrest supports, backpacks, etc.) that would interfere with the folding mechanism

**Step 2:**

If footrests will remain on chair, make sure the foot-plates and calf pads( if any) are flipped up and out of the way. Otherwise, Swingaway the Footrest or Elevating Legrest and remove from chair.

**Step 3:**

- Place your hands underneath the seat upholstery at the front and rear edge of the seat and sharply lift upward so that the frame starts to close.
- Standing to the side of the chair, grasp the outer side of the opposite armrest and pull the frame towards you so that both armrest pads and back canes almost touch each other.
- Be careful to keep fingers and hands clear of folding mechanism and moving parts during folding process to avoid injuries.

**UNFOLDING OF WHEELCHAIR** (Fig 3)**⚠WARNING**

**Do not attempt to open the wheelchair frame by pulling the back canes apart from each other! Damage to the folding mechanism and frame may result.**

**Step 1:**

Stand either directly in front of chair (facing the backrest) or to the side.

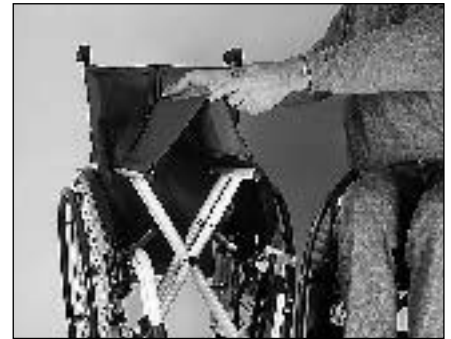
**Step 2:**

Place the palms of your hands on top of the seat rail (where the seat upholstery attaches) and push down and out on the seat rail.

Be careful to keep fingers away from armrest panels and from beneath the seat rail tubing to avoid injuries.

**Step 3:**

Make sure the seat rail is pushed down all the way so that it fits inside the seat support.



*Figure 1*



*Figure 2 – Escort folded w/optional 1/2 folding backrest*



*Figure 3*

## REAR AXLE

The Guardian Escort comes with a number of axle plate options and configurations. Each is dependent upon the chair model and user need.

- All axle plates are interchangeable within the same base frame.
- Always consult a healthcare professional or authorized service center before making any changes to your rear axle.

**CAUTION**– Severe injury could result from the use of an improper axle/wheel position.

Listed below are the rear wheel axle options:

### Standard Offset Axle:

- This axle plate is the most common and is used for the 24" rear wheel.
- The axle plate can be easily identified by the three axle bolt holes aligned in a vertical position along the plate.
- The bottom hole is the only usable hole designed for this product at this time. Use of either middle or top hole positions will severely impact performance, safety and function.

This axle plate also provides for two distinct axle positions; Forward Offset and Rearward Offset.

### Forward Offset Axle Position (Fig. 4):

- This is our standard factory setting and provides greater maneuverability, traction and accessibility to the handrims.
- By offsetting the rear wheel forward of the rear vertical sideframe, the wheel base is shortened and caution should be exercised when ascending up ramps for unintentional backward tipping.
- Anti-tippers are highly recommended for users who may not have the ability to control their chair safely.

### Rearward Offset Axle Position (Fig 5):

- This axle position is reversed from the standard factory setting and places the axle plate behind the rear vertical sideframe.
- Placing the axle plate in this position increases the wheel base length resulting in a longer, more stable base.
- Caster rotation, traction and accessibility to handrims will be negatively impacted as a result of this rear wheel shift.

### Amputee Axle Plate (Fig 6):

- This axle plate is commonly used for individuals with single or bi-lateral amputations of the leg.
- With the lose of leg weight, the wheelchair may be prone to backward tipping with a standard axle plate.
- The Amputee Axle plate extends the rear wheel 2 ≤" further back from the rear vertical sideframe, thus stabilizing the frame.

### Transport Axle Plate - 12" Wheel (Fig. 7):

- The Transport axle plate is used exclusively with our 12" rear wheel option.
- This smaller wheel decreases the chairs overall size, weight and is not intended for anyone wishing to self-propel their chair.



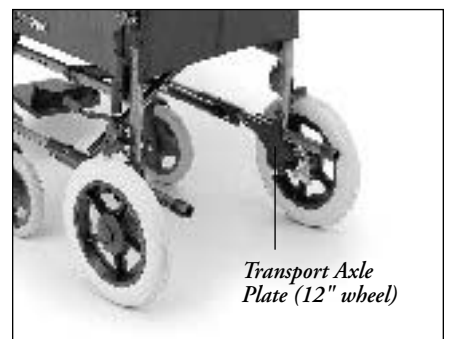
*Figure 4 Forward Offset Axle*



*Figure 5 Rearward Offset Axle*



*Figure 6 Amputee Axle*



*Figure 7 Transport Axle*

## ARMREST

All Guardian Escort Armrests come with our exclusive 3-point mounting system. This unique design increases the lateral stability of the arm and makes the attachment/detachment quick, easy and trouble free.

### Armrest Styles

There are three types of armrests available: Standard Desk, Traditional Desk and Full.

**Standard Desk:** This armrest utilizes a shorter length armpad (approximately 10 3/4" long) and sloped front tube to allow the user to pull closer to tables and work surfaces.

**Traditional Desk:** Our Desk armrest provides user with a more "traditional" design that keeps the armpad short for table access but provides a horizontal transfer point at the front of the armrest for individuals needing additional support.

**Full:** These arms extend approximately 15" in length providing the maximum support for the arms/upper trunk.

### Armrest Latching Mechanism (Fig 8)

Our armrest latching mechanism utilizes a simple, easy-to-identify flip-up/down type latch.

- When the latch is flipped "up", the armrest remains in a "locked" position.
- Pressing the latch "down" releases the armrest for removal.

**NOTE**– If the armrest becomes difficult to attach, check the latching mechanism to ensure that the latch is not engaged in a "locked" or "up" position.

**CAUTION**– Neither the side-guards or armrests should be used to lift or carry the wheelchair at any time. Failure to do so could result in irreparable damage and/or injury.

### STEP TUBES (Fig 9)

Step Tubes are intended for use by attendants or caregivers to tip a wheelchair partially backwards and overcome a stationary obstacle which the caster can't negotiate over.

**Step 1:** With both hands firmly grasping the push grips, place one foot on either step tube.

**Step 2:** Apply body weight to the foot resting upon the step tube and simultaneously pull back on the push grips. The casters should raise off the ground.

**Step 3:** Carefully negotiate over the obstacle obstructing the caster assembly and slowly lower the chair back to its regular position.

**CAUTION**– Only attendants and caregivers of suitable physical strength, balance and coordination should attempt this procedure. Severe injury to the user or caregiver could result from improper use or judgment of physical condition if attempted.

**CAUTION**– Children should NEVER attempt this procedure.

**CAUTION**– This procedure is intended for overcoming small stationary obstacles such as curbs. Patients should never be transported over any length of distance in a position where both casters remain elevated.

**CAUTION**– Anti-tipping tubes should be removed or swung up out of the way prior to attempting to tip the chair backwards. Anti-tippers are designed to prevent the chair from tipping backwards.

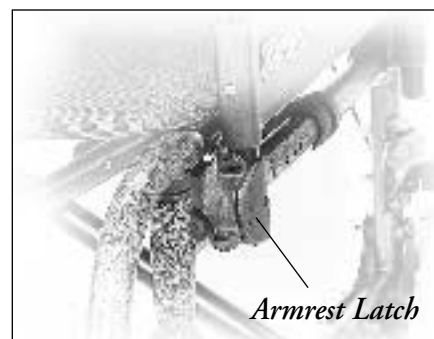


Figure 8

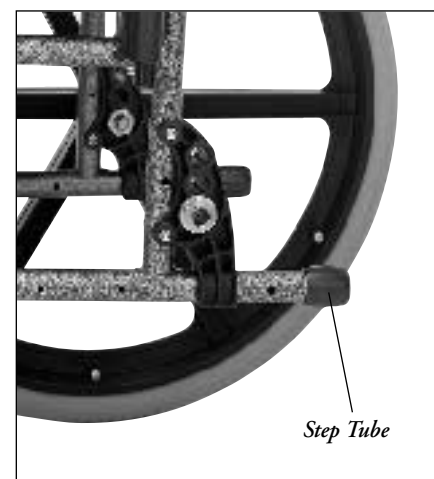


Figure 9

## WHEEL LOCKS

Your chair comes equipped with 1 pair of wheel locks. When properly engaged, the wheel locks prevent the movement of the rear wheels of the wheelchair.

- Proper and regular maintenance is required and should be conducted each month to prevent accidental movement of the chair.
- Any adjustments should always be conducted by an authorized Sunrise service center. Failure to do so could cause irreparable damage and/or injury to the patient/caregiver.

### Wheel Lock Safety Checklist:

Fully engaged wheel locks should not allow the rear wheel to rotate. To verify this, grasp the handrim/wheel and try to turn the wheel forward and backward while the wheel locks are fully engaged. If the wheel moves, check for the following:

- Worn tire tread
- Wet tires
- Damaged shoe/wheel lock mechanism
- Missing mounting hardware
- If any of these items are present, the wheel locks should be checked and adjusted (as necessary) by an authorized Sunrise service center to ensure proper engagement. Improper adjustments can cause irreparable damage and/or injury to the user or caregiver.

### Wheel Lock Activation

- To engage (while sitting in the chair), push the wheel lock handle forward until they are fully locked (Fig. 10). For caregivers, reverse the above described directions.
- To release (while sitting in the chair), pull the wheel lock handle back to their original positions (Fig. 11). For caregivers, reverse the above described directions.

**NOTE**– The Guardian Escort wheel locks come standard with our New “Spring-Assist Auto Return” mechanism. This spring loaded mechanism brings the wheel lock to a neutral position when proper engagement has not been achieved. Doing so makes it easier to identify and correct resulting in fewer injuries to user/caregiver. Always check the wheel locks for proper engagement before transferring in or out of the chair. Failure to heed this warning could result in injury to user/caregiver.

### **⚠ WARNING**

**Wheel Locks should NEVER be used as brakes to slow the wheelchair. Doing so could result in serious injury.**

### **⚠ WARNING**

**Any adjustments to the rear wheel (i.e. tire replacement, new axle plate or setting, etc.) should always be followed by the adjustment of the wheel locks. These kinds of adjustments should always be conducted by an authorized Sunrise service center. Failure to do so could result in injury.**

### Extension for the Wheel Lock Lever (Fig. 12)

The extension for the wheel lock lever can be removed or folded down. The longer lever helps to minimize the effort needed to set the wheel locks.

**CAUTION**– Mounting the wheel lock too close toward the wheel will result in a higher effort to operate. This might cause the brake lever extension to break! Leaning onto the brake lever extension while transferring will cause the lever to break! Splashing water from tires might cause the wheel lock to malfunction.

### FOOTREST ADJUSTMENT (Fig. 13)

- Removal of the outer screw of the hanger assembly (Fig. 13) will allow the extension tube to raise or lower to the desired height.
- A minimum of 2 1/2" clearance from the bottom of the footplate to the ground should be maintained (at a minimum) to prevent interference when ascending/descending ramps or uneven terrain. Failure to do so could result in injury to the rider falling from the chair if a sudden stop occurs.
- Always consult a healthcare professional or authorized service center before making any changes to your footrest length.



Figure 10



Figure 11



Figure 12

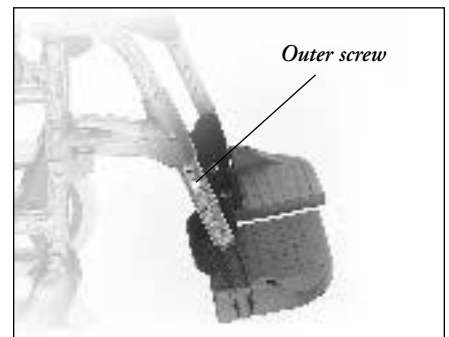


Figure 13



**SWING-AWAY FOOTREST (Fig 14)****Attachment****Step 1:**

The footrest pivot saddle should be fully inserted into the front frame section (Fig. 14).

**Step 2:**

- The mounting should always occur offset of the chair (i.e. to the inside or outside of the sideframe - never in direct alignment).
- Failure to do so will prevent the latching mechanism from engaging.

**Step 3:**

Once the pivot saddle has been inserted completely, the footrest should be swung (in-or-out) in a direction that will allow it to sit in alignment with the wheelchair sideframe.

**Step 4:**

- Once in alignment with the sideframe, the latch mechanism (Fig. 14) should automatically engage and prevent the movement of the footrest.
- If the footrest is not engaged, make sure the pivot saddle is firmly seated down into the frame.
- Next check for other obstructions to the latch mechanism.
- If these fail to resolve the problem, contact your local authorized Sunrise Service center for help.

**Removal****Step 1:**

Begin by pressing the latch release mechanism down (Fig. 14).

**Step 2:**

- Once the release has been engaged, swing the footrest to the outside or inside of the wheelchair frame.
- Simply pressing the release handle will not suffice in disengaging the footrest.
- If any weight remains upon the footplate, the footrest will require movement away from the latch mechanism in order to detach.

**ELEVATING LEGREST (Fig. 15)****Attachment**

Follow Steps 1 - 4 for attaching the Swing-Away Footrest exactly as outlined.

**Removal**

Follow Steps 1 - 2 for removing the Swing-Away Footrest exactly as outlined.

**Raising/Lowering**

**Step 1:** To raise or lower the Elevating Legrest, the Heavy Duty release button (Fig. 15) must be engaged.

**Step 2:** Constant engagement of this release button must be maintained at all times to move the Legrest into desired position.

**Step 3:** When the desired position has been met, release the button to lock the assembly into place.

**NOTE-** Pressure applied to the legrest will increase the effort required to depress the Heavy Duty release button. By slightly lifting the legrest up (1/8" - 1/4") at the footplate, the release button will engage much easier.

**NOTE-** When lowering the Legrest all the way down, avoid placing it in the lowest position. Doing so will cause the casters to rotate and come in contact with the Elevating Legrest.

**NOTE-** The Elevating Legrest should NEVER be used for lifting or carrying the wheelchair. Doing so will result in irreparable damage to the Elevating Legrest and/or wheelchair.

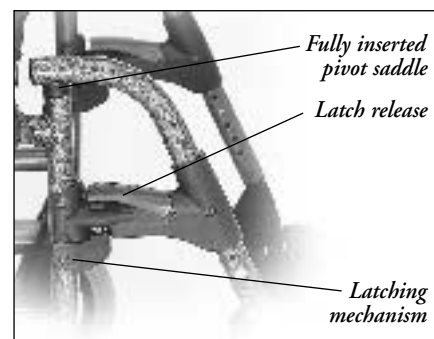


Figure 14

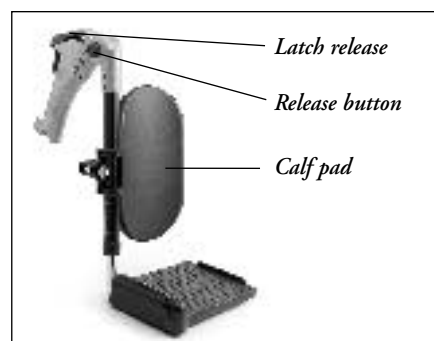


Figure 15

**Calf Pad** (Fig. 15)

The contoured calf pad can be depth adjusted to allow the calf to sit in a higher or lower position. Removal of the mounting bolt from the hinge assembly and calf pad will allow depth adjustments to be made.

The contoured calf pad can be adjusted up or down the extension tube by the removal of the same bolt.

**CAUTION**– Always consult a healthcare professional or authorized service center before making any changes to your calf pad position.

**Length Adjustment**

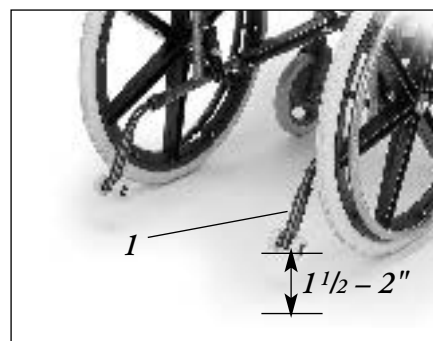
Removal of the outer hex bolt of the hanger assembly will allow the extension tube to raise or lower to the desired height.

**CAUTION**– A minimum of 2 1/2" clearance from the bottom of the footplate to the ground should be maintained (at a minimum) to prevent interference when ascending/descending ramps or uneven terrain. Failure to do so could result in injury to the rider falling from the chair if a sudden stop occurs.

**CAUTION**– Always consult a healthcare professional or authorized service center before making any changes to your footrest length.

**ANTI-TIP TUBES** (Fig. 16)

Anti-tip tubes (1) provide additional safety for inexperienced users when they are still learning how to operate their wheelchairs. Anti-tip tubes (1) prevent a wheelchair from tipping over backwards. Pressing the release button allows the anti-tip tubes (1) to be moved upwards or removed. An interval of 1 1/2" to 2" should be maintained between them and the ground. You must swing the anti-tip tubes upwards when going up and down large obstacles (such as a curb) to prevent them from touching the ground.



*Figure 16*

**TROUBLESHOOTING**

Problem	Solution
Wheelchair pulls to one side.	<ol style="list-style-type: none"> <li>1. Make sure wheel turns easily (bearings, axle).</li> <li>2. Make sure both casters are making proper contact with the ground.</li> </ol>
Casters begin to wobble.	<ol style="list-style-type: none"> <li>1. Make sure all bolts are secure; tighten if necessary (see the page on torque).</li> <li>2. Make sure both casters are making proper contact with the ground.</li> </ol>
Wheelchair /Cross-tube assembly does not snap into position in the seat saddle.	<ol style="list-style-type: none"> <li>1. Chair is still new, i.e., the seat or backrest upholstery is still very stiff. This will improve with continued use.</li> </ol>
Wheelchair is difficult to fold up.	<ol style="list-style-type: none"> <li>1. Screws of the cross-tube brackets are too tight.</li> </ol>
Wheelchair squeaks and rattles.	<ol style="list-style-type: none"> <li>1. Make sure bolts are secure; tighten if necessary (see the page on torque).</li> <li>2. Apply small amount of lubrication to spots where moveable parts come in contact with one another.</li> </ol>
Wheelchair begins to wobble.	<ol style="list-style-type: none"> <li>1. Check to see if rear wheels are adjusted differently.</li> </ol>

**MAINTENANCE**

- Check all of the tires for wear or damage.
- Check the brakes approximately every 4 weeks to make sure that they are working properly and easy to use.
- All of the joints that are critical to safe using your wheelchair safely are self-locking. Please check every three months to make sure that all bolts are secure (See the page on torque). Nylock nuts should only be used once and should be replaced after each use.
- Please use only mild household cleansers when your wheelchair is dirty. Use only soap and water when cleaning the seat upholstery.
- If your wheelchair should ever get wet, please dry it after use.

Depending on the frequency and type of use, we recommend taking your wheelchair to your authorized dealer every 6 months to have it inspected by trained personnel.

**CAUTION**– Sand and sea water (or salt in the winter) can damage the bearings of the front and rear wheels. Clean the wheelchair thoroughly after exposure.

## TECHNICAL DATA

### Specifications

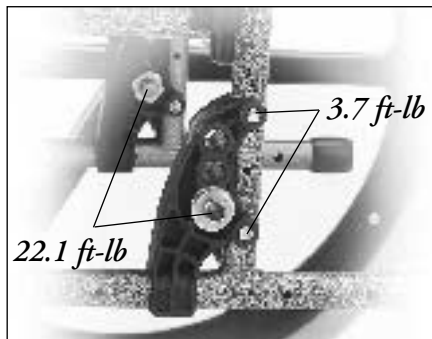
Seat Width .....	16", 18" & 20"
Seat Depth .....	16"
Chair Weight .....	37 lbs
Back Height .....	17"
Overall Width (open)	
For a 16" wide chair .....	21"
For an 18" wide chair .....	25 1/2"
For a 20" wide chair .....	28"
Overall Width (closed).....	13"
Overall Length .....	42"
Weight Capacity.....	250 lbs

### Serial Number

The serial number is located on either the cross-tube assembly or the transverse frame tube. Please provide the following information whenever you have to order replacement parts or to file a claim:

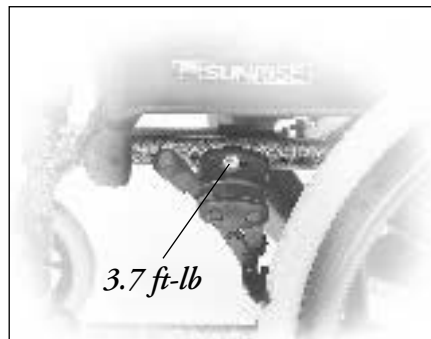
- Serial number
- Order number
- Month/Year

### TORQUE

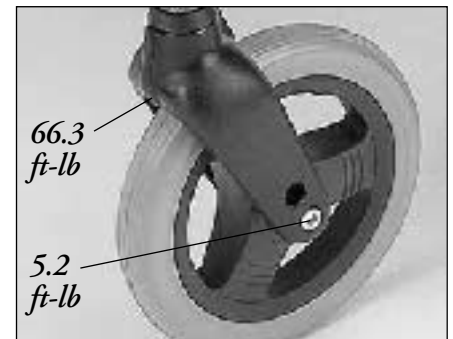


**Figure 18**

After opening always secure by LOCTITE 243



**Figure 19**



**Figure 20**

**WARRANTY**

Your Guardian Escort wheelchair was made with the most technologically advanced materials available to ensure you receive the highest quality product available. We take pride in every product we build.

The following is a list of the warranty available for this product:

- 5 year limited warranty on the sideframe and cross brace.
- 3 year limited warranty on all major composite components listed below:
- Wheelchair Fork
- 8" Caster Rim
- 24" Mag Rim
- 12" Mag Rim
- Armrest Latching Mechanism
- Armrest Receivers
- Armrest Side-Panel
- Seat Supports
- Cross Brace Hinge
- Standard Rear Axle Plate
- Wheel Lock Housing
- Latching/Release mechanism of Swingaway Footrest and Elevating Legrest.
- This includes the components mounted to the sideframe and detachable Footrest/Elevating Legrest

**Limitations**

We DO NOT warrant:

- Tires, Upholstery, Armrest Pads, and Push Handle Grips
- Damage from neglect, misuse, or from improper installation or repair
- Damage from exceeding weight limit of 250 lbs.
- This warranty is VOID if the original chair serial number tag is removed or altered.
- This warranty applies in the USA only. Check with your supplier to find out if international warranties apply.

**Warranty Requests**

Obtain from us through an authorized Sunrise service center, while this warranty is in effect, a prior approval (RMA #) for return or repair of covered parts.

Return the wheelchair or part(s), freight prepaid, to:

Sunrise Medical  
Miles & Geoffrey  
9651 Airway Rd. Ste. F&G  
San Diego, CA 92154

Pay the cost of labor to repair, remove or install parts.

**Notice to Consumer**

If allowed by law, this warranty is in place of any other warranty (written or oral, express or implied, including a warranty of merchantability, or fitness for a particular purpose).

This warranty gives you certain legal rights. You may also have other rights that vary from state to state.

Record your serial number here for future reference: \_\_\_\_\_

## INTRODUCCIÓN (1.11)

Estimado cliente,

Nos alegra que se haya decidido por una silla de ruedas de SUNRISE MEDICAL. Este manual de instrucciones le proporcionará soluciones e ideas para que pueda obtener el mejor rendimiento de su nueva silla de ruedas.

Mantener lazos de unión con nuestros clientes significa mucho para SUNRISE MEDICAL. Por eso queremos mantenerle informado de nuestros nuevos productos. Contacto cercano con el cliente significa también un mejor servicio cuando usted necesita reponer partes o accesorios, o cuando quiera realizar consultas sobre su silla. Queremos que esté satisfecho con nuestros productos y nuestro servicio, y para ello SUNRISE MEDICAL está permanentemente trabajando para mejorar sus productos. Por esta razón pueden darse cambios en nuestros productos en formas, tecnologías, o equipamiento, que no estén recogidos en el texto o fotos de este manual. SUNRISE MEDICAL ha obtenido el certificado de calidad ISO 9001, el cual confirma la calidad de los productos en todo momento, desde el inicio del proceso de desarrollo hasta su posterior producción. Por favor, contacte con su distribuidor local autorizado, si tiene alguna pregunta del uso, mantenimiento o seguridad de su silla de ruedas.

Sunrise Medical SL  
 Polígono Bakiola, 41  
 48498 Arrankudiaga  
 Vizcaya  
 Espagne  
 Tel. +34-94-648-1862  
 Fax +34-94-648-1575  
 www.sunrisemedical.es

## INDICE DE CONTENIDOS

Introducción.....	14
Consejos de Seguridad .....	15
Componentes de la Silla .....	16
Sillas de ruedas de Transporte	
Plegado y Desplegado .....	17
Ejes de Desmontaje Rápido Para Ruedas Traseras .....	17
Opciones	
Tubos de cola .....	18
Frenos .....	18
Plataformas de Reposapiés.....	19
Sistema de Amputado .....	20
Apoyabrazos .....	20
Cinturón .....	21
Ruedas Antivuelco .....	21
Soporte de Bastones .....	21
Mesa .....	21
Cubiertas y Montaje .....	21
Posibles Problemas .....	22
Mantenimiento.....	22
Datos Técnicos.....	23
Garantía.....	23
Presion .....	23

Este manual provee información de todas las posibilidades de la silla , que se vende en diferentes países, sin especificar cuales de ellas están disponibles en cada país, o si son standard u opcionales.

### CONSEJOS DE SEGURIDAD (3.2.1)

Esta silla de ruedas ha sido diseñada para proporcionar la máxima seguridad conforme a las normativas internacionales de seguridad actualmente en vigor. No obstante los usuarios pueden incurrir en riesgos por un uso inapropiado de su silla. Por su propia seguridad, debe seguir estrictamente los siguientes consejos: La adaptación o ajustes de la silla de forma poco profesional o errónea puede aumentar el riesgo de accidentes.

Como usuario de una silla de ruedas, es usted parte del tráfico diario en calles y aceras, como cualquier otra persona. Por lo tanto, nos gustaría recordarle, que esta obligado por lo tanto al cumplimiento de las normativas de tráfico de su país. Por esta razón, debería siempre llevar ropa clara o luminosa cuando circule de noche de forma que pueda ser visto más fácilmente. Sea cuidadoso la primera vez que utilice esta silla. Vaya haciéndose a ella poco a poco. Compruebe cual es el efecto del cambio del centro de gravedad en la silla. Practique en terrenos planos y en cuestas tanto hacia arriba como hacia abajo.

**PRECAUCION-** Los frenos de la silla no son para frenar la silla en marcha. Están solo para asegurar que la silla no se mueve cuando está parada. Cuando pare su silla en una zona en cuesta, debería siempre accionar los frenos para evitar que la silla se desplace sin querer. Accione siempre los dos frenos, de lo contrario la silla podría volcarse

#### Los frenos de la silla no han sido diseñados para parar la silla cuando está en marcha

Utilice siempre ascensores y rampas. Si no hay disponibles, puede alcanzar su destino con la ayuda de dos personas. Ellos deberían agarrar la silla solo por las partes fijas de la misma. Si su silla lleva ruedas antivuelco, estas deberían ser retiradas previamente. Una silla de ruedas no debería ser levantada con su ocupante encima, debería ser solo empujada. Antes de cada uso, lo siguiente debería ser revisado:

- Eje de desmontaje rápido (si la silla lo lleva)
- Cubiertas, presión de las cubiertas y frenos

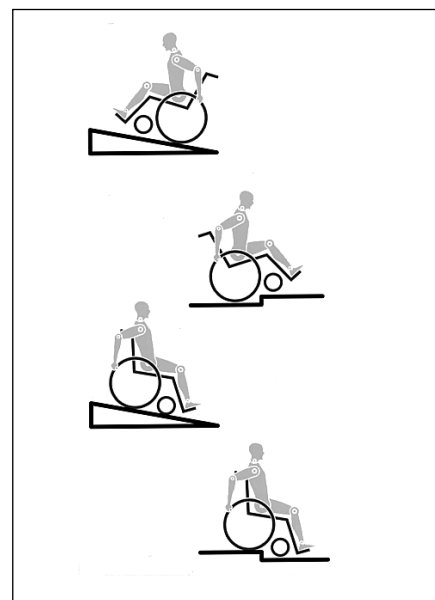
**Los frenos no funcionan adecuadamente si la presión de las cubiertas es demasiado baja o si la distancia entre el freno y la cubierta es demasiado grande.**

**El peso máximo del usuario es de 120 Kg.**

Esta silla debe ser usada exclusivamente por una sola persona en el asiento. Cualquier otro uso que no sea este es una violación de las normativas de seguridad.

**Los usuarios no deben sentarse en la silla de ruedas cuando están viajando en cualquier medio de transporte.**

Solo asiento fijos y con cinturón de seguridad, ofrecen la protección suficiente en situación de peligro. Cuando los vehículos están en movimiento, las sillas de ruedas desocupadas deberían anclarse a algún punto con los medios apropiados. Antes de modificar cualquiera de los ajustes de esta silla, es importante leer la sección correspondiente de este manual. Es posible que baches o pendientes puedan hacer que la silla se incline, especialmente cuando está en movimiento cuesta arriba o cuesta abajo. Cuando se afronte un escalón o una pendiente hacia arriba, el cuerpo se debe inclinar hacia delante.



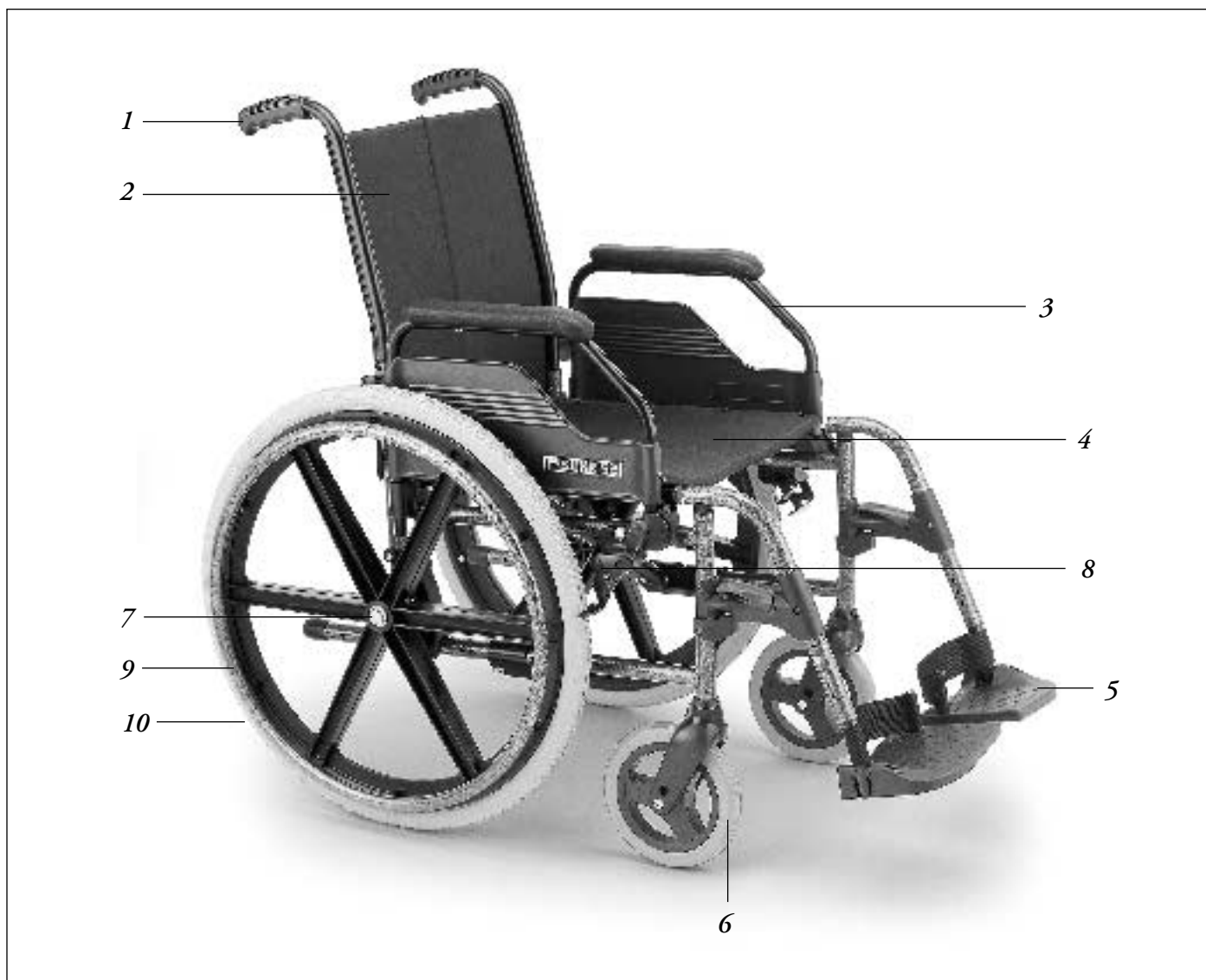
**COMPONENTES DE LA SILLA (4.1)**

SUNRISE MEDICAL ha obtenido el certificado de calidad ISO 9001, el cual confirma la calidad de los productos en todo momento, desde el inicio del proceso de desarrollo del producto, hasta su posterior producción.

Este producto cumple con todos los requisitos exigidos en la directiva europea para el marcado CE.

Sillas de ruedas:

1. Asas de empuje
2. Tela del respaldo
3. Reposabrazos
4. Tela del asiento
5. Reposapiés
6. Ruedas delanteras
7. Eje de desmontaje rápido
8. Frenos
9. Aro de empuje
10. Rueda trasera





## SILLAS DE RUEDAS DE TRANSPORTE

### Plegado (6.1)

En primer lugar pliegue las plataformas de los reposapiés. Coja la tela del asiento por la mitad y tire de ella hacia arriba. La silla se plegará. Para plegar la silla lo más compacta posible, por ejemplo para meterla en el maletero del coche, puede abatir el respaldo (si su silla es de respaldo abatible), y quitar los reposapiés. Para ello, presione el pulsador del reposapiés y gire el reposapiés hacia fuera. Una vez girado tire de él hacia arriba para desmontarlo de la estructura. Para abatir el respaldo, presione los botones negros de las piezas situadas en los tubos del respaldo y tire de las asas de empuje hacia atrás.

### Desplegado

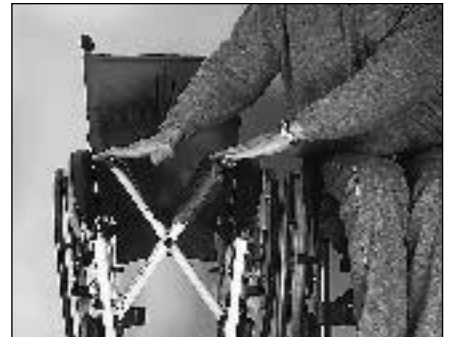
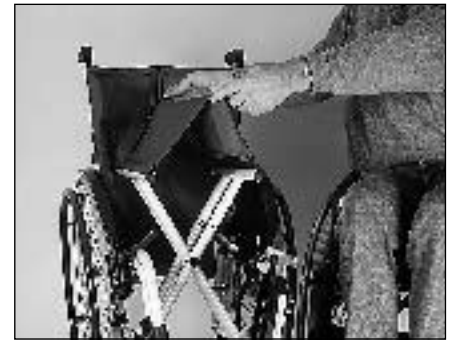
Haga presión en los tubos del asiento (ver foto). Su silla se desplegará. Ahora encaje los tubos del asiento en sus guías. Este proceso se puede facilitar inclinando levemente la silla. De esta forma se quita el peso de una de las ruedas traseras para abrirla más fácil.

**Tenga cuidado de que sus dedos no queden entre los tubos del asiento y la cruceta, porque podría lesionarse.**

### Ejes de desmontaje rápido ara ruedas traseras (6.2)

Las ruedas traseras pueden estar opcionalmente equipadas con ejes de desmontaje rápido. Así las ruedas pueden montarse y desmontarse sin necesidad de ninguna herramienta. Para desmontar la rueda, simplemente presione el botón del eje (1) y tire de la rueda hacia fuera.

**PRECAUCIÓN**– Mantenga presionado el botón del eje cuando inserte el eje en la estructura al montar la rueda. Suelte el botón para que la rueda quede fijada. El botón debe volver a su posición original al soltarlo.



## TUBOS DE COLA

Los tubos de cola se utilizan por la persona que empuja la silla, para ayudar a que la silla suba un escalón. Simplemente haga presión con el pié sobre estos tubos, para ayudar a que la silla suba un obstáculo o escalón.

## FRENOS

### Frenos (7.10)

Su silla de ruedas dispone de dos frenos , que se aplican directamente sobre las ruedas. Para accionarlos, presione las dos palancas de los frenos hacia delante hasta su tope. (fig 1) Para quitarlos, tire de las palancas hacia atrás hasta su posición inicial. La eficacia del frenado puede verse disminuida por:

- Cubiertas desgastadas
- Neumáticos poco hinchados
- Cubiertas mojadas
- Frenos mal ajustados.

Los frenos de las ruedas no han sido diseñados para frenar reducir la velocidad de la silla. Por lo tanto no deben usarse nunca para frenar una silla en movimiento. Utilice siempre los aros de empuje para reducir la velocidad. Asegúrese de que la distancia entre el freno y la rueda es la indicada en las especificaciones dadas. (fig 2 ) Para reajustarlos, suelte el tornillo (1) y mueva el freno a la posición correcta. Apriete nuevamente el tornillo. (vea la página de presiones).

**PRECAUCION-** Después de cada ajuste de las ruedas traseras, compruebe la distancia entre la rueda y el freno, y reajústelo si es necesario.

### Extensión de freno (7.11)

La extensión de la palanca de freno se puede desmontar. Cuanto más larga es la palanca del freno, menor es el esfuerzo necesario para la accionar el freno.

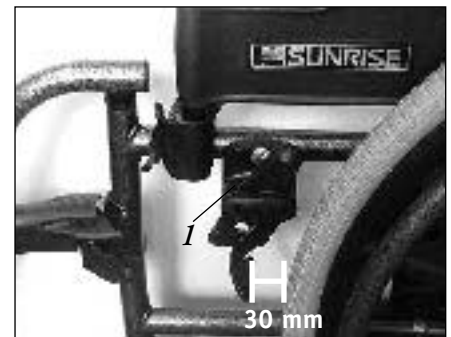
**PRECAUCION-** Montar el freno demasiado cerca de la rueda puede provocar una mayor dificultad para activar el freno, por lo que la palanca del freno puede incluso llegar a romperse.

**Apoyarse en la extensión de la palanca de freno al realizar una transferencia puede provocar la ruptura del freno. El agua que se salpica de las ruedas puede provocar una deficiente función del freno.**

### Frenos de tambor (7.13)

Los frenos de tambor permiten al acompañante frenar la silla con total seguridad. Pueden llevar también una palanca de bloqueo. Esta palanca debe encajar en su sitio haciendo un ruido. La efectividad de los frenos de tambor no dependen de la presión de aire que haya en las cubiertas. **La silla no se puede mover cuando los frenos de tambor están activados.**

**ATENCION-** Los frenos de tambor deben ser ajustados por un distribuidor auto-riizado.



## PLATAFORMAS DE REPOSAPIÉS

### Plataformas de reposapiés (7.21.1)

Las plataformas se pueden abatir hacia arriba para facilitar las transferencias.

#### Longitud del reposapiés

Sacando los tornillos (1), el reposapiés se puede ajustar hasta alcanzar la longitud deseada. Retire los tornillos, coloque el tubo del reposapiés en la altura deseada, vuelva a colocar y a apretar los tornillos. (Consulte la página de "Presión")

**Siempre debe haber una distancia de 2.5 cm. con respecto al suelo.**

**Reposapiernas y desenclavador (7.23.1)** Los reposapiernas se pueden girar tanto hacia adentro como hacia fuera. Coloque el reposapiernas en su alojamiento y gírelo desde el exterior del armazón hacia el interior (1).

**Para soltarlo, presione el desenclavador (2), gire el reposapiernas hacia el exterior, y levántelo hacia arriba para sacarlo.**

**Asegúrese de que el reposapiernas está correctamente colocado.**

**ATENCIÓN-** No agarre la silla por los reposapiernas para levantarla o empujarla, con el usuario sentado en ella.

### Reposapiernas elevables (7.24.1)

#### Para elevarlo:

Levante su pierna, y presione el botón de desenclavamiento. Levante el reposapiernas hacia arriba y ajústelo a la posición deseada. Al soltar el botón, el reposapiernas queda fijado en la posición elegida. El reposapiernas queda anclado haciendo un ruido.

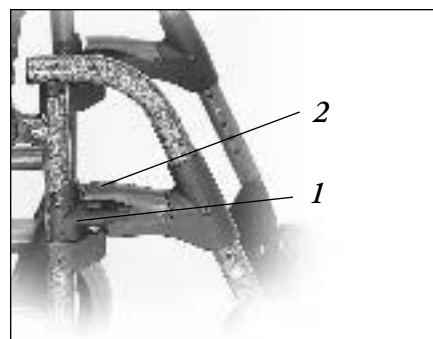
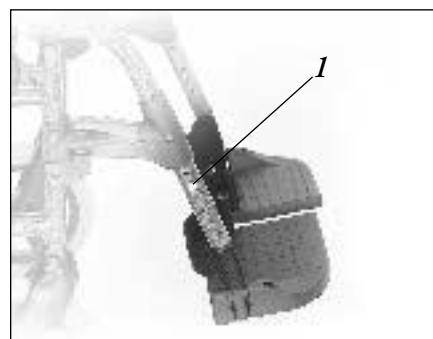
#### Para bajarlo:

Levante su pierna y presione el botón de desenclavamiento para desbloquear el reposapiernas, mientras lo baja. Este quedará encajado en su nueva posición tan pronto como suelte el botón.

**ATENCIÓN-** Los reposapiés elevables no debencolocarse en su posición más baja, para evitar que puedan rozar con las ruedas delanteras.

**ATENCIÓN-** Mantenga las manos alejadas del mecanismo de ajuste entre el armazón y las partes móviles del reposapiernas, mientras eleve o baje el reposapiernas.

**ATENCIÓN-** No agarre la silla por los reposapiernas para levantarla o empujarla, con el usuario sentado en ella.



## SISTEMA DE AMPUTADO

### Sistema de amputado (7.56.1)

Cuanto mayor sea la base de la silla, mayor estabilidad tendrá. Gire la pletina (1) para aumentar la base de la silla hacia atrás.

**En combinación con el soporte de amputado (accesorio) (fig. 1) la base de la silla puede aumentar hasta 7 cm.**

Asegúrese al finalizar de que todos los tornillos quedan apretados convenientemente (Consultar la página de "Presión").

**ATENCIÓN**– Tras realizar esta modificación, debe reajustar los frenos.

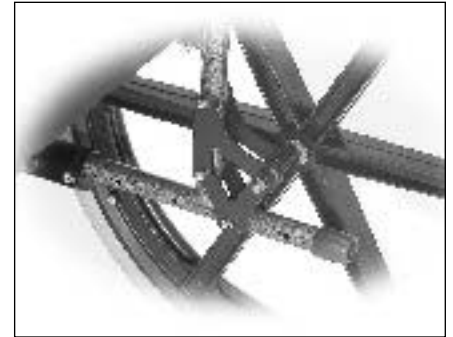
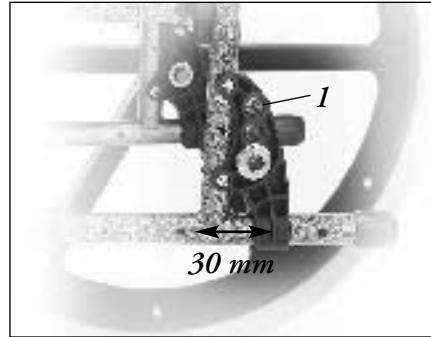
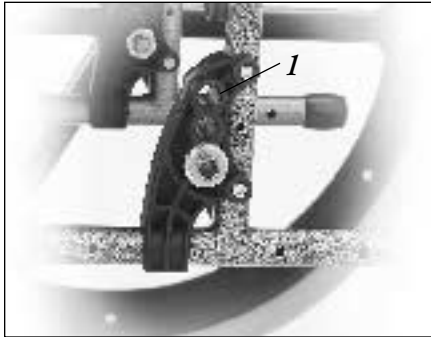


Fig. 1

## APOYABRAZOS

### Apoyabrazos standard, desmontable, de escritorio o largo (7.80.1)

El frontal del apoyabrazos de escritorio tiene una forma especial que permite acercarse a las mesas. Para soltar el reposabrazos, presione la palanca (1) hacia abajo para desenclavarlos. Después de volver a colocarlos, presione la palanca (1) hacia arriba. Asegúrese de que el reposabrazos queda perfectamente encajado de nuevo.

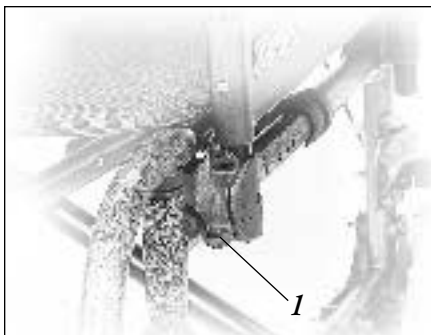
**ATENCIÓN**– No agarre nunca los reposabrazos ni los protectores laterales para levantar o empujar la silla de ruedas.

### Reposabrazos ajustables en altura (7.81.1)

Ajuste la altura del reposabrazos de la siguiente manera:

Deslice el botón (1) hacia delante hasta el tope. Ajuste el reposabrazos (2) hasta la altura deseada. Deslice el botón hacia detrás y presione el reposabrazos (2) hacia abajo hasta que oiga como queda encajado correctamente en su posición haciendo un ruido. Para soltarlo, presione la palanca (3) hacia abajo, hasta su tope.

**ATENCIÓN**– No agarre nunca los reposabrazos ni los protectores laterales para levantar o empujar la silla de ruedas.



## CINTURÓN

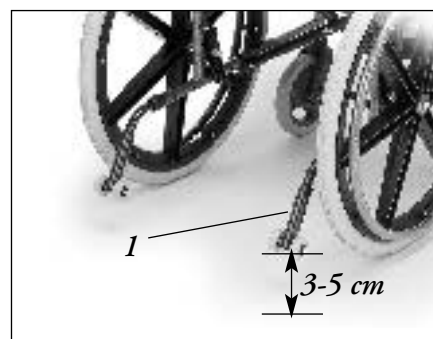
### Cinturón (7.92)

El cinturón proporciona seguridad a la silla. El cinturón se sujeta al armazón tal y como muestra la foto.

### Ruedas antivuelco (7.93.1)

Las ruedas antivuelco (1) dan mayor seguridad a los usuarios inexpertos cuando todavía están aprendiendo a manejar la silla. Las ruedas antivuelco (1) evitan que la silla vuelque hacia delante o hacia atrás. Presionando el botón las ruedas (1) pueden girarse hacia arriba. También se pueden sacar. Se debe dejar siempre una distancia de 3 a 5 cm. entre ellas y el suelo.

**Las ruedas antivuelco deben estar giradas hacia arriba cuando se vaya a subir o bajar grandes obstáculos, para evitar que tropiecen contra el suelo.**



## SOPORTE DE BASTONES

### Soporte de bastones (7.110)

Permite transportar los bastones directamente en la propia silla de ruedas. Tiene una cinta de Velcro (1) para sujetar los bastones o cualquier otra ayuda.

**ATENCIÓN**– No trate nunca de utilizar o coger el bastón mientras esté en movimiento.

## MESA

### Mesa (7.111)

La mesa proporciona una superficie plana para realizar distintas actividades. Antes de colocar la mesa, ésta debe ser ajustada a la anchura del asiento por un distribuidor autorizado. El usuario debe estar sentado durante las pruebas.

## CUBIERTAS Y MONTAJE (8.1)

Asegúrese siempre de que las cubiertas tengan la presión correcta, ya que esto puede influir en la utilización correcta de la silla. Si la presión de las cubiertas es muy baja, aumentará la resistencia al rodar, por lo que se necesitará de mayor esfuerzo para impulsar la silla hacia delante. También perjudica la maniobrabilidad. Si la presión es muy alta, la cubierta podría estallar.

**La presión correcta aparece impresa en la misma superficie de la cubierta.**

Las cubiertas se montan igual que las cubiertas de una bicicleta. Antes de instalar la cámara, debería asegurarse siempre de que la base de la llanta y el interior de la cubierta están libres de objetos extraños.

**Compruebe la presión después de instalar o reparar la cubierta. Es vital para su seguridad y para la correcta utilización de la silla mantener la presión correcta y las cubiertas en buen estado.**

**POSIBLES PROBLEMAS**

Problema	Solucion
Si la silla de ruedas se desplaza hacia un lado (9.1.1)	<ul style="list-style-type: none"> <li>• Compruebe la presión de los neumáticos</li> <li>• Compruebe que las ruedas giran libremente (rodamientos, ejes...)</li> <li>• Compruebe que ambas ruedas delanteras se apoyan en el suelo</li> </ul>
Las ruedas delanteras oscilan (9.2.1)	<ul style="list-style-type: none"> <li>• Compruebe que todos los tornillos están firmes; apriételes si es necesario</li> <li>• Compruebe que ambas ruedas delanteras se apoyan en el suelo</li> </ul>
La silla/la cruceta no encaja en las guías del asiento (9.3)	<ul style="list-style-type: none"> <li>• La silla es todavía nueva, la tapicería del asiento o del respaldo está todavía muy tirante. Esto mejorará con el uso continuado</li> </ul>
La silla se pliega con dificultad (9.5.1)	<ul style="list-style-type: none"> <li>• Los tornillos de las guías de la cruce-ta están muy apretados</li> </ul>
La silla se mueve y cruje (9.6)	<ul style="list-style-type: none"> <li>• Compruebe que todos los tornillo están bien sujetos. Apriételes si es necesario</li> <li>• Lubrique los puntos donde las parte movibles rozan con otras</li> </ul>
La silla se flexa (9.7.1)	<ul style="list-style-type: none"> <li>• Compruebe la presión de los neumáticos</li> <li>• Compruebe si las ruedas traseras están ajustadas diferentemente</li> </ul>

**CONTROLES Y MANTENIMIENTO (9.9)**

- Compruebe la presión de los neumáticos cada 4 semanas. Compruebe si están desgastados o dañados.
- Compruebe los frenos aproximadamente cada 4 semanas para asegurarse de que funcionan correctamente.
- Cambie las cubiertas como si se tratara de una cubierta de bicicleta normal.
- Todas las juntas que son importantes para la seguridad se autobloquean. Por favor, compruebe cada 3 meses que todos los tornillos están seguros. Las tuercas de seguridad deberían ser utilizadas solamente 1 vez, y ser remplazadas después de muchos usos.
- Por favor, use únicamente detergentes suaves para limpiar su silla. Utilice sólo jabón y agua para limpiar la tapicería del asiento.
- Si su silla se moja, séquela inmediatamente después de utilizarla.
- Aplicar una pequeña cantidad de aceite para máquinas de coser sobre los ejes de desmontaje rápido, cada 8 semanas.

**ATENCION-** La arena y la sal del mar puede dañar los rodamientos de las ruedas delanteras y traseras. Limpie la silla cuidadosamente después de la exposición.

## DATOS TÉCNICOS (10.200)

### Anchura total:

- Con ruedas standard, y aros + 21 cm
- Con ruedas traseras de 12" + 15 cm
- Con ruedas con frenos de tambor, y aros + 24 cm

### Medidas plegada:

- Con ruedas traseras: 35 cm
- Sin ruedas traseras: 17 cm
- Con ruedas de 12": 26 cm

### Peso en Kg:

- Sin reposapiés (24") 15,1 kg
- Sin reposapiés (12") 13,7 kg
- Reposapiés (par) 1,5 kg
- Protectores Standard 1 kg
- Ruedas traseras 24" (macizas) 5 kg

### Peso máx. autorizado:

120 Kg.

### Placa de Identificación del Modelo (11.1.1)

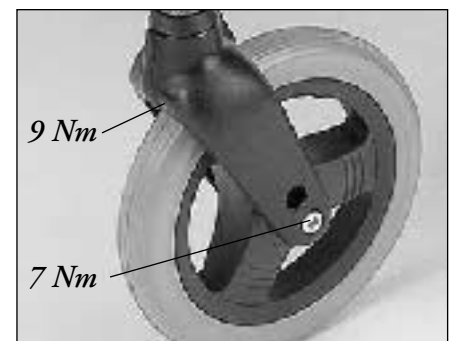
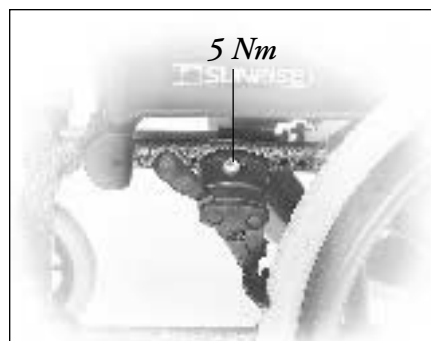
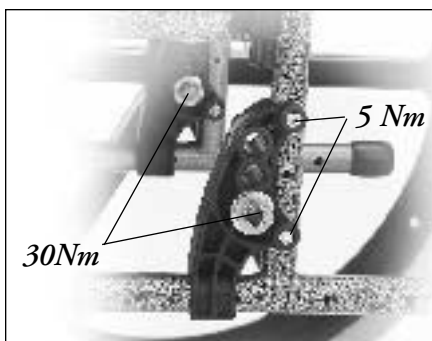
La placa de identificación del modelo está situada en la parte superior del tubo transversal del armazón. Indica la designación exacta del modelo, además de otros datos técnicos. Al pedir repuestos o en caso de reclamación, indique los siguientes datos:

- Número de serie
- Número de pedido
- Mes / año.

## GARANTÍA

Ha elegido un producto Sunrise Medical de alta calidad. Esta silla tiene 1 año de garantía en todas las piezas del armazón y en la cruceta. Sunrise Medical no aceptará reclamaciones en garantía por los daños resultantes de un montaje y/o reparaciones inadecuadas o no profesionales, de la negligencia y el desgaste, así como los ocasionados por modificaciones en los montajes realizados por el usuario o un tercero.

## PRESION



Chère cliente, Cher client,

Vous avez choisi un produit de SUNRISE MEDICAL de grande qualité. Nous nous en réjouissons. Cette notice d'utilisation vous fournira de nombreux conseils et suggestions de sorte que votre produit deviendra pour vous un partenaire familier digne de confiance.

Pour nous, être PROCHE DU CLIENT est une priorité: Nous souhaitons vous tenir au courant des nouveautés de Sunrise Medical. Pour être proche du client, il faut aussi apporter une réponse rapide et simple, qu'il s'agisse de pièces de rechange, d'accessoires ou bien de questions relatives à votre fauteuil.

Notre objectif est que vous soyez satisfait de nos services. Sunrise Medical travaille en permanence au développement de ses produits. Des modifications (forme, technique, équipement) peuvent par conséquent être apportées à notre gamme de produits. Aucune réclamation ne pourra donc être adressée au sujet des informations et illustrations de cette notice d'utilisation.

Notre société, SUNRISE MEDICAL, est certifiée ISO 9001, ce qui garantit la qualité de nos produits à tous les stades, du développement jusqu'à la production. Adressez-vous à notre service après-vente SUNRISE MEDICAL, compétent et agréé, pour toute question concernant l'utilisation, la maintenance ou la sécurité de votre fauteuil roulant.

S'il n'y a aucun revendeur près de chez vous ou si vous avez des questions, contactez-nous par courrier ou par téléphone à l'adresse suivante:

Sunrise Medical SA  
Zone industrielle  
Route de Meslay  
37210 Parçay-Meslay  
Téléphone: ++33-2 47 88 58 36  
Télécopie: ++33-2 47 88 58 02

## SOMMAIRE

Avant-propos .....	24
Consignes de Sécurité .....	25
Présentation Générale .....	26
Manipulation	
Plier/Déplier .....	27
Axes à Déverrouillage Rapide de la Roue Arrière.....	27
Options	
Levier de Basculement .....	27
Freins .....	28
Repose-Pied .....	29
Plaque de Déport .....	30
Protège-Vêtement.....	30
Ceinture de Sécurité .....	31
Roulette Anti-Bascule .....	31
Porte-Canne.....	31
Tablette Thérapeutique.....	31
Pneus et Montage des Pneus .....	31
Problèmes Constatés .....	32
Maintenance .....	32
Caractéristiques Techniques .....	33
Garantie.....	33
Couples de Serrage .....	33

Ce manuel diffuse des informations concernant toutes les caractéristiques proposées à travers les différents pays, sans spécifier si elles sont réellement disponibles dans votre pays, ou s'il s'agit d'options. Pour cela, il faut vous référer au bon de commande de votre fournisseur.



### CONSIGNES DE SÉCURITÉ (3.21)

La conception et la construction du fauteuil sont réalisées pour garantir une sécurité maximale. À l'échelle internationale, toutes les exigences applicables en matière de normes de sécurité sont respectées, voire dépassées. Toutefois, l'utilisateur peut se mettre en situation de danger en utilisant son fauteuil de façon incorrecte. Pour votre sécurité, nous avons indiqué ci-dessous quelques règles qu'il faut respecter impérativement. Des travaux de réglage ou d'adaptation défectueux ou non conformes signifient un risque d'accident supérieur. En tant que conducteur(-rice) de fauteuil roulant, vous participez à la circulation publique et nous souhaitons attirer votre attention sur le fait que vous êtes tenu(e) de respecter le code de la route. Portez donc si possible des vêtements clairs dans l'obscurité pour pouvoir être mieux vu(e) et veillez à ce que les réflecteurs ne soient pas recouverts. Lors de votre première utilisation du fauteuil, roulez prudemment. Familiarisez-vous avec l'utilisation de votre nouveau fauteuil roulant. Testez les effets du déplacement du centre de gravité sur le comportement de votre fauteuil. Exercez-vous sur terrain plat, sur côte et sur pente.

**ATTENTION**– Les freins ne servent pas à ralentir le fauteuil. Ils empêchent votre fauteuil de rouler involontairement. Quand vous vous tenez sur un terrain accidenté, utilisez impérativement vos freins d'immobilisation. Veillez toutefois à toujours presser les deux freins simultanément, sinon, votre fauteuil pourrait basculer.

#### Les freins d'immobilisation ne sont pas destinés à servir de freins de service.

Utilisez toujours les ascenseurs ou les rampes. Si vous ne disposez pas de ces moyens d'accès, demandez l'aide de deux personnes pour parvenir à votre objectif. Ne saisissez le fauteuil que par les parties fixes du châssis. Il faut rabattre l'éventuelle roulette antibasculer. Quand une personne est assise dans le fauteuil, ne le soulevez pas, poussez-le uniquement. Avant chaque utilisation de votre fauteuil, contrôlez impérativement:

- les axes à déverrouillage rapide des roues arrière (si installés)
- les pneus, la pression et les freins.

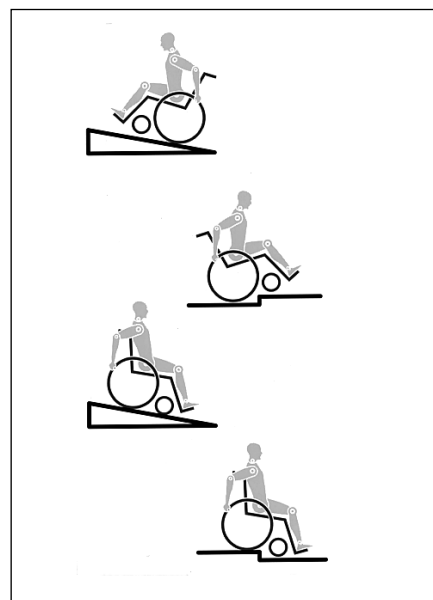
**Si la pression est insuffisante et que l'écartement des freins est trop important, l'efficacité du freinage diminue.**

**La charge maximale est de 120 kg.**

Le fauteuil roulant sert exclusivement au transport d'une personne sur l'assise. Toute utilisation dépassant ce châssis n'est pas conforme.

**L'utilisateur ne doit pas être assis dans le fauteuil quand il utilise les moyens de transport, quels qu'il soient!**

Seuls les ceintures de sécurité et les sièges montés de manière fixe dans les moyens de transport offrent une protection suffisante en situations de danger. Bloquez le fauteuil roulant inoccupé pendant le déplacement avec des dispositifs appropriés. Si les réglages sont modifiés d'une manière ou d'une autre, il est important de lire le paragraphe correspondant de la notice d'utilisation. Des nids de poule ou un sol irrégulier peuvent faire basculer le fauteuil roulant lorsque l'on monte des côtes ou que l'on descend des pentes. Si une marche ou une montée est abordée de face, le corps doit être incliné en avant.

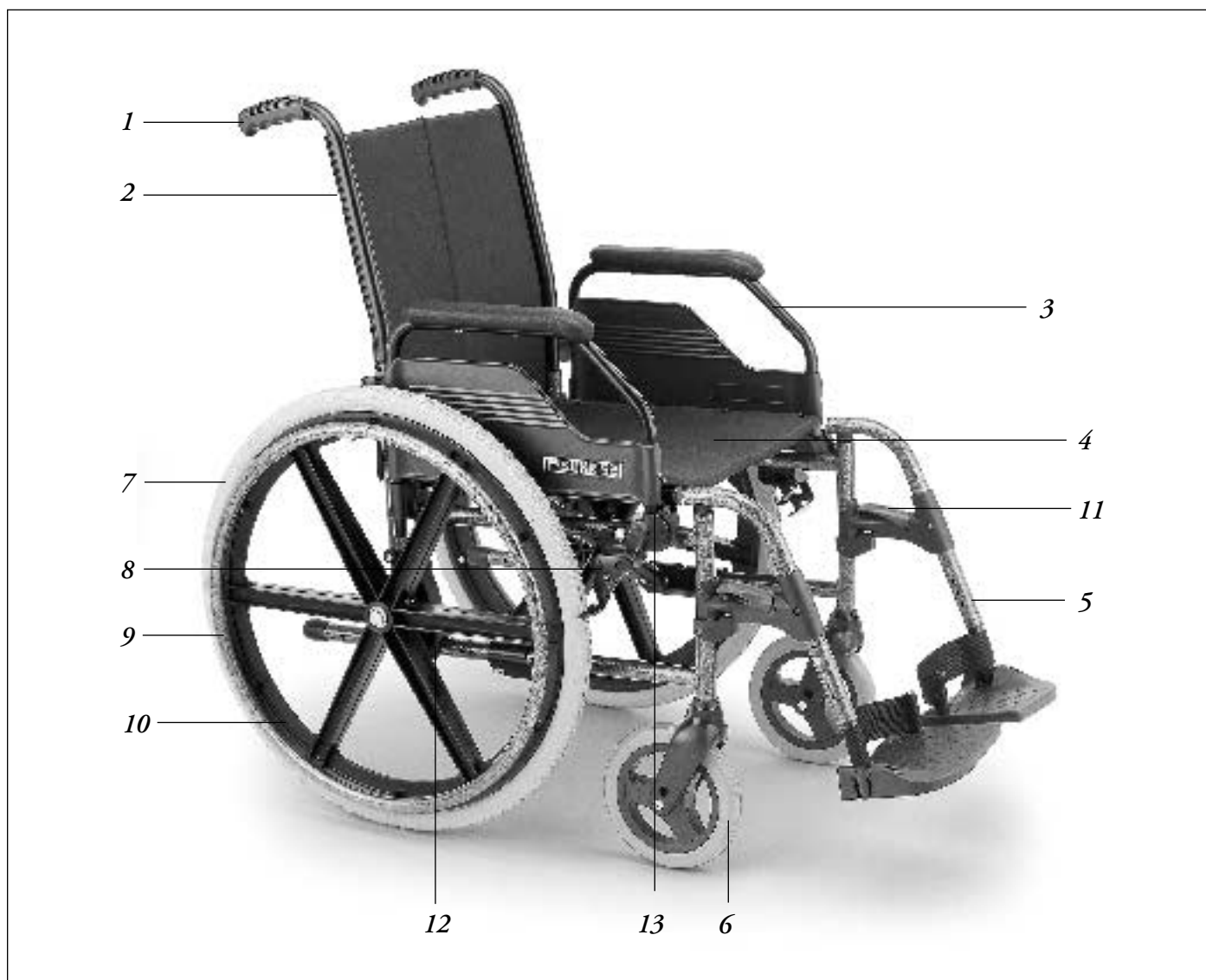


**PRÉSENTATION GÉNÉRALE (4.1)**

Nous, la société SUNRISE MEDICAL, sommes certifiés ISO 9001, ce qui garantit la qualité de nos produits à tous les stades, du développement jusqu'à la production. Ce produit est conforme aux exigences des directives CE. Options ou accessoires représentés disponibles avec un supplément de prix.

Fauteuils roulants :

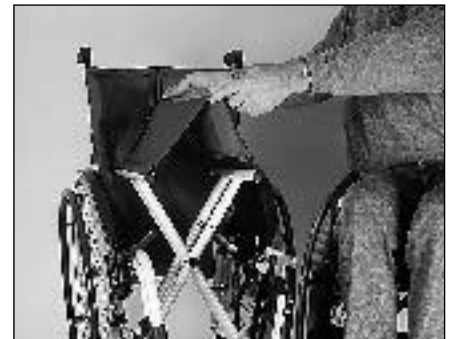
1. Poignée à pousser
2. Toile du dossier
3. Accoudoir
4. Toile du siège
5. Repose pieds
6. Roue avant
7. Pneus
8. Freins d'immobilisation
9. Main courante
10. Roue arrière
11. Levier pour acheminer les repose pieds
12. Adaptateur d'axe
13. Levier de verrouillage pour accoudoir



## MANIPULATION

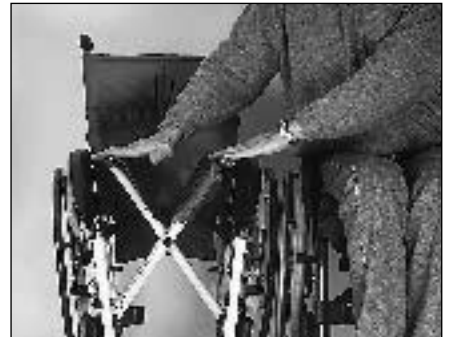
### Plier (5.1)

Retirez d'abord le coussin du fauteuil roulant et rabattez le ou les repose-pied(s) (monobloc) en position haute. Saisissez le toile du fauteuil par le des-sous, au milieu et tirez-le vers le haut. Le fauteuil se plie. Afin de plier votre fauteuil roulant pour le rendre le plus compact possible, par exemple pour le transporter dans un véhicule, vous pouvez ôter les repose-pied (suivant les modèles). Pressez le levier de déverrouillage de l'extérieur et tournez le repose-pied sur le côté. Il vous suffit ensuite de retirer le repose-pied du tube du châssis.



### Déplier

Dévissez la fixation pliable avant de déplier le fauteuil. Appuyez sur les tubes du siège (voir illustration). Le fauteuil roulant se déplie. Maintenant, pressez les tubes du siège dans les supports. Cette manoeuvre s'effectue plus facilement quand on bascule légèrement le fauteuil. La roue arrière est libérée et le fauteuil se déplie plus facilement.

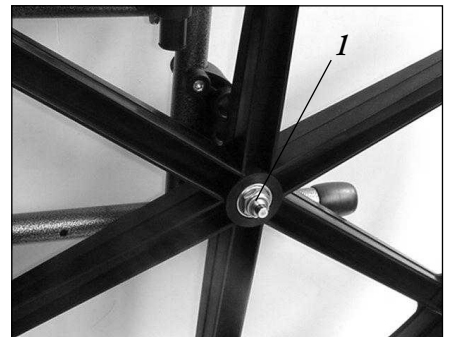


**ATTENTION**– Risque d'écrasement

### Axes à déverrouillage rapide de la roue arrière (5.2)

Les roues arrière doivent être munies d'un axe à déverrouillage rapide. Les roues peuvent être démontées ou montées sans outils. Pour démonter les roues, pressez le bouton d'arrêt (1) et retirez la roue arrière.

**ATTENTION**– Lors du montage, appuyez sur l'axe à déverrouillage rapide dans le roulement, bouton pressé. Relâchez le bouton et la roue est bloquée. Le bouton d'arrêt doit revenir dans sa position de départ.



## OPTIONS – LEVIER DE BASCULEMENT

### Levier de basculement (6.1)

Pour faire basculer un fauteuil roulant par un accompagnateur(-trice) on utilise un levier de basculement. Pressez simplement le levier et vous pourrez monter le fauteuil sur un trottoir.



## FREINS

### Freins d'immobilisation (6.10)

Le fauteuil est équipé de deux freins d'immobilisation. Les freins agissent directement sur les pneus. Pour immobiliser votre fauteuil, serrez les deux leviers de freinage jusqu'à la butée avant (Fig. 1). Tirez le levier de freinage en arrière pour le relâcher. L'effet de freinage diminue quand:

- les sculptures du pneu sont usées
- la pression des pneus est insuffisante
- les pneus sont humides
- le frein est mal réglé

Les freins d'immobilisation ne sont pas destinés à être utilisés comme des freins de service. N'actionnez pas les freins en marche. Freinez toujours à l'aide des mains courantes.

Veillez à ce que l'écartement entre le frein et le pneu soit conforme à la valeur indiquée (Fig. 2). Pour effectuer le réglage, desserrez la vis (1) et réglez la valeur souhaitée. Resserrez de nouveau la vis. (Voir la page couples de serrage).

**ATTENTION**– Vérifiez le réglage des freins après chaque modification de la position de la roue arrière et refaites votre réglage, si nécessaire.

### Rallonge du levier de frein (6.11)

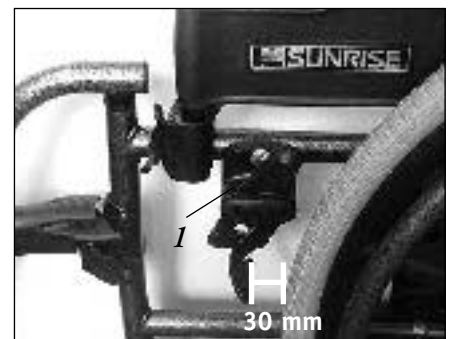
La rallonge du levier de frein est amovible et repliable. L'effort à déployer pour l'actionner est réduit grâce à la rallonge du levier.

### Frein à tambour (6.13)

Le frein à tambour permet à un accompagnateur (-trice) de freiner en toute sécurité et de manière aisée. Le frein peut être immobilisé à l'aide du levier de blocage (1). Vous devez entendre le clic du levier de blocage lors de son enclenchement. Le fonctionnement du frein à tambour est indépendant de la pression.

Le fauteuil ne doit pas être poussé quand le frein à tambour est immobilisé.

**ATTENTION**– Ne confiez le réglage du frein à tambour qu'à un revendeur pro-fessionnel.



## REPOSE-PIED

### Repose-pied (6.21.1)

Les repose-pied peuvent être rabattus pour faciliter la montée ou la descente.

### Longueur de la jambe inférieure

La partie inférieure de la potence peut être réglée en desserrant les vis de serrage (1). Desserrez les vis, réglez le tube et le repose-pied à la position voulue. Resserrez les vis (voir page Couples de serrage).

**Veillez à en pas dépasser la valeur minimale de garde au sol de 2,5 cm.**

### Repose-pied et encliquetage des repose-pieds (6.23.1)

Le repose-pied peut être basculé vers l'intérieur et vers l'extérieur. Les repose-pieds doivent être basculés vers l'extérieur pour pouvoir les installer. Appliquez ensuite une légère pression vers l'intérieur en tournant jusqu'à ce que le loquet (1) soit encliqueté.

**Actionnez le levier (2) pour enlever les repose-pieds, basculez-les vers l'extérieur pour les sortir.**

**Vérifiez que les repose-pieds sont bien encliquetés.**

**ATTENTION**– Les repose-pieds ne doivent pas être utilisés pour lever ou porter un fauteuil roulant occupé.

### Repose-pieds relevables standard ou réglables en hauteur: (6.24.1)

#### Relèvement:

Enlevez votre jambe inférieure et poussez le bouton de déclenchement. Tirez le repose-pied vers le haut et réglez à la hauteur voulue. Dès que vous relâchez le bouton, vous devez entendre l'encliquetage du repose-pied.

#### Abaissement:

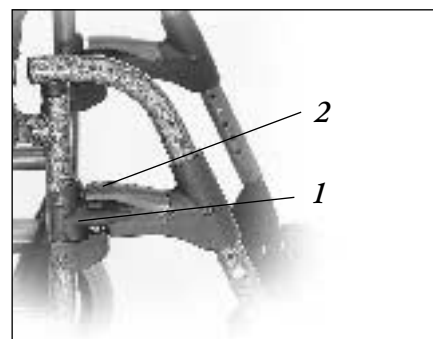
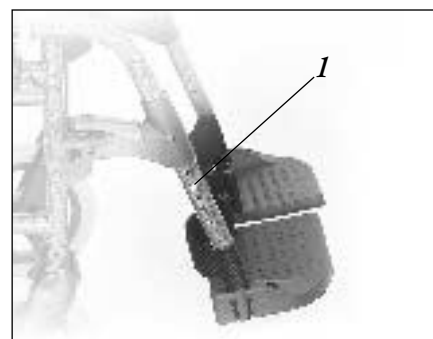
Enlevez votre jambe inférieure et poussez le bouton de déclenchement pour déverrouiller le repose-pieds et l'abaisser. Dès que vous relâchez le bouton, vous devez entendre l'encliquetage du repose-pied.

**ATTENTION**– Il n'est pas possible de régler le repose-jambe dans la position la plus basse, car il sera en contact avec le roue avant.

#### Risque de pincement

**Ne mettez pas les doigts dans le mécanisme de réglage situé entre le châssis et les parties mobiles des repose-pied quand vous les relevez ou vous les rabattez vers le bas.**

**ATTENTION**– Les repose-pied ne doivent pas être utilisés pour lever ou porter le siège dans lequel une personne est assise.



## PLAQUE DE DÉPORT

### Plaque de déport (6.56.1)

Plus le déport arrière est important, plus la stabilité du fauteuil est grande. Pour monter l'adaptateur d'axe (1) permettant d'allonger l'empattement, tournez-le vers l'arrière.

Avec la plaque de déport (accessoire) (Fig. 1), l'empattement peut être allongé de 7 cm. Veillez à ce que toutes les vis soient serrées solidement après les travaux de modification (voir la page couples de serrage).

**ATTENTION**– Les freins d'immobilisation doivent être adaptés à la nouvelle position!

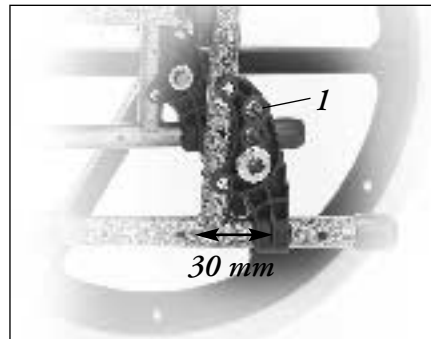
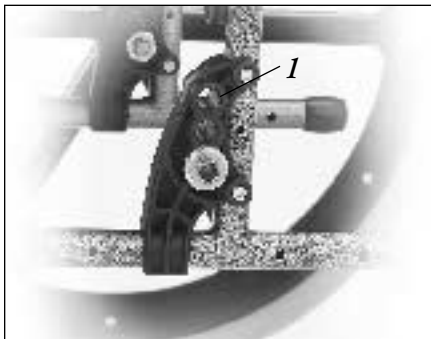


Fig. 1

## PROTÈGE-VÊTEMENT

### Protège-vêtement (6.80.1)

Protège-vêtement standard, démontable avec accoudoir court ou long. L'accoudoir cranté permet de s'approcher d'une table. Poussez le levier (1) vers le bas afin de déverrouiller l'accoudoir. Après avoir réinséré l'accoudoir, poussez le levier (1) vers le haut. Vérifier que les accoudoirs sont correctement encliquetés.

**ATTENTION**– Les protège-vêtements, comme leurs accoudoirs, ne doivent pas servir à lever ou porter le fauteuil roulant.

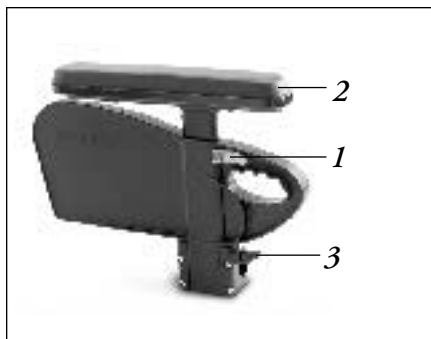
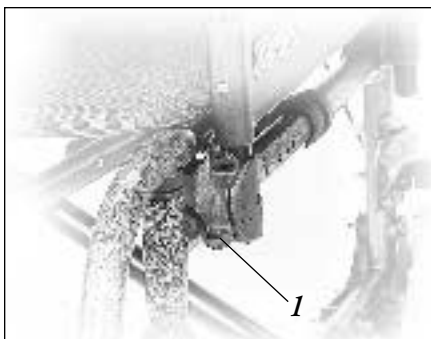
### Accoudoirs réglables en hauteur (6.81.1)

La hauteur de l'accoudoir se règle de la manière suivante:

Poussez le bouton (1) en butée avant. Réglez l'accoudoir (2) à la hauteur voulue. Poussez la butée vers l'arrière. Appuyez sur l'accoudoir (2) vers le bas jusqu'à attendre l'encliquetage. Vérifiez que les accoudoirs sont correctement encliquetés.

Pour déverrouiller l'accoudoir, poussez le levier (3) vers le bas.

**ATTENTION**– Les protège-vêtements, comme leurs accoudoirs, ne doivent pas servir à lever ou porter le fauteuil roulant.



## CEINTURE DE SÉCURITÉ

### Ceinture de sécurité (6.92)

La ceinture de sécurité, fixée au niveau du bassin, contribue à la sécurité du fauteuil roulant. La ceinture de sécurité est fixée sur le châssis comme représenté dans l'illustration.

### Roulette anti-bascule (6.93.1)

Grâce à la roulette anti-bascule (1), les utilisateurs et utilisatrices de fauteuil néophytes bénéficient d'une sécurité accrue lorsqu'ils se familiarisent avec leur fauteuil.

La roulette anti-bascule (1) empêche le fauteuil de basculer en arrière. Pressez la roulette anti-bascule (1) vers le bas et basculez-la en avant pour la faire pivoter. Elle doit être réglée sur un écartement de 3 à 5 cm par rapport au sol.

**Pour monter et descendre une marche haute (ex: trottoir), la roulette anti-bascule doit être basculée en avant afin d'éviter qu'elle ne gêne.**

## PORTE-CANNE

### Porte-canne (6.110)

Le porte-canne vous permet de transporter un châssis de marche directement sur le fauteuil. Le porte-canne est équipé d'une dragonne à fixation agrippante (1) pour fixer la canne ou le châssis de marche.

**ATTENTION**– N'utilisez ou n'enlevez jamais la canne ou le châssis de marche pendant que vous vous déplacez à bord de votre fauteuil.

## TABLETTE THÉRAPEUTIQUE

### Tablette thérapeutique (6.111)

La tablette thérapeutique sert de surface d'appui. La tablette doit être adaptée une fois pour toute à la largeur du siège par votre spécialiste. L'utilisateur doit être assis dans le fauteuil roulant pour réaliser le test fonctionnel.

## PNEUS ET MONTAGE DES PNEUS

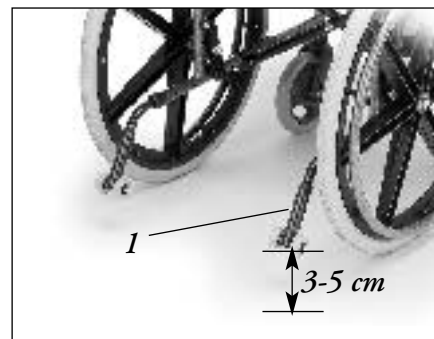
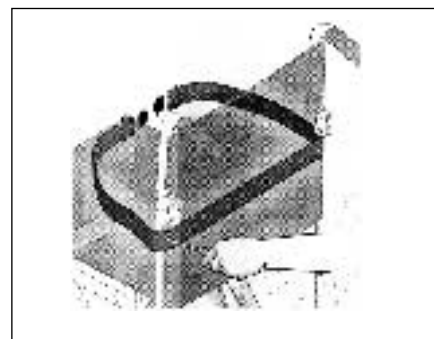
### Pneus et montage des pneus (7.1)

Veillez à ce que la pression de vos pneus soit toujours correcte car les caractéristiques du fauteuil peuvent changer. Quand la pression est insuffisante, il faut dépenser plus d'énergie car la résistance du fauteuil est très élevée. La maniabilité du fauteuil en est réduite. Le pneu peut éclater si la pression est trop élevée.

**La pression correcte est indiquée sur le bandage du pneu.**

Les pneus se montent et se réparent comme sur un pneu de vélo courant. Avant de monter la nouvelle chambre à air, vérifiez que l'embase de jante et la paroi interne du pneu ne comportent aucun corps étranger.

**Vérifiez la pression des pneus après le montage ou la réparation. Une pression correcte et un excellent état des pneus constituent des conditions essentielles pour votre sécurité et le comportement du fauteuil.**



**PROBLÈMES CONSTATÉS**

Problème	Solution
Le fauteuil tire sur le côté (9.1.1)	<ul style="list-style-type: none"> <li>• Vérifiez la pression des pneus</li> <li>• Vérifiez que la roue (roulement, axe) roule sans problèmes</li> <li>• Vérifiez si les roues avant sont toutes les deux en contact avec le sol</li> </ul>
Les roues avant oscillent (9.2.1)	<ul style="list-style-type: none"> <li>• Vérifiez que les visseries sont fixes, resserrez-les le cas échéant (voir la page des couples de serrage)</li> <li>• Vérifiez si les roues avant sont toutes les deux en contact avec le sol</li> </ul>
Le fauteuil ne rentre pas dans les supports (9.3)	<ul style="list-style-type: none"> <li>• Le fauteuil est encore neuf ou le siège/le toile du dossier sont encore très tendus. Cela disparaît après une utilisation répétée.</li> </ul>
Le fauteuil se plie difficilement (9.5.1)	<ul style="list-style-type: none"> <li>• Les vis des supports du tube du croisillon sont trop serrées.</li> </ul>
Le fauteuil grince et cliquette (9.6)	<ul style="list-style-type: none"> <li>• Contrôlez que les vis sont solidement serrées, resserrez-les le cas échéant (voir la page des couples de serrage)</li> <li>• Graissez légèrement les parties articulées.</li> </ul>
Le fauteuil a du jeu (9.7.1)	<ul style="list-style-type: none"> <li>• Vérifiez la pression des pneus.</li> <li>• Vérifiez si les roues arrière sont réglées différemment.</li> </ul>

**MAINTENANCE (9.9)**

- Vérifiez la pression des pneus environ toutes les 4 semaines. Vérifiez l'usure ou l'endommagement de tous les pneus.
- Vérifiez environ toutes les 4 semaines que les freins fonctionnent correctement et sont faciles à manier.
- Les pneus se montent comme des pneus de vélo courants.
- Toutes les connexions importantes pour la sécurité de votre fauteuil seront munies de raccords vissés indesserrables. Vérifiez SVP tous les trois mois que les raccords vissés (voir page des couples de serrage) sont solides. Les écrous de sécurité ne doivent être utilisés qu'une seule fois. Après une utilisation répétée, vous devez remplacer ces écrous.
- Quand votre fauteuil est sale, nettoyez-le uniquement avec un nettoyant ménager doux. Pour nettoyer le coussin du siège, n'utilisez qu'une solution savonneuse.
- Si votre fauteuil est humide, séchez-le SVP après utilisation.
- Les axes à déverrouillage rapide doivent être légèrement graissés avec de l'huile pour machine à coudre environ toutes les 8 semaines.

Suivant l'utilisation que vous faites de votre fauteuil, nous vous recommandons de vous demander à votre revendeur d'effectuer un contrôle de votre fauteuil tous les 6 mois.

**ATTENTION**– Le sable et l'eau de mer (les projections de sel en hiver) endommagent la suspension des roues avant et des roues arrière. Nettoyez ensuite soigneusement votre fauteuil.



## CARACTÉRISTIQUES TECHNIQUES (10.200)

### Largeur totale:

- Avec des roues standards, main courante, montage étroit: SB + 21 cm
- Avec des roues arrière 12": SB + 15 cm
- Avec des roues équipées de freins à tambour, main courante, montage étroit: SB + 24 cm

### Dimensions du fauteuil plié:

- avec des roues arrière d'env.: 35 cm
- sans roues arrière d'env.: 17 cm
- avec des roues arrière 12": d'env.: 26 cm

### Poids en kg:

- Fauteuil sans repose-pied (24") 15,1 kg
- Fauteuil sans repose-pied (12") 13,7 kg
- Repose-pied (Paire) 1,5 kg
- Protège-vêtements 1 kg
- Roues arrière 24" (solide) 5 kg

### Chargement maximal:

Chargement autorisé jusqu'à 120 kg.

### Plaque signalétique (11.1.1)

La plaque signalétique est montée sur le tube du croisillon ou le tube transversal du châssis. Les désignations de modèles précises ainsi que les autres données techniques sont indiquées sur cette plaque. Pour une commande de pièces de rechange ou une réclamation, indiquez SVP les informations suivantes:

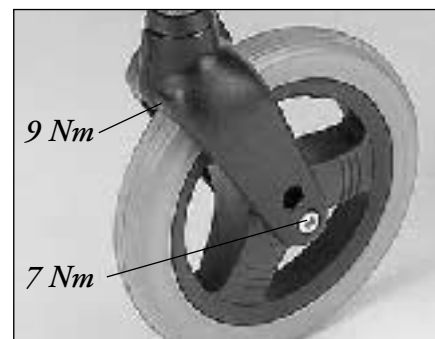
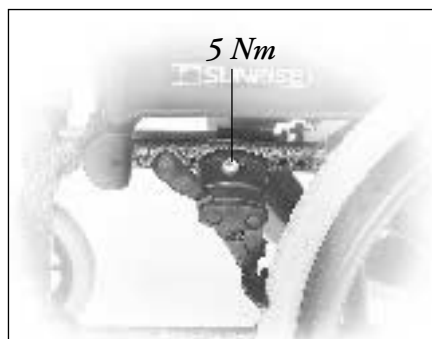
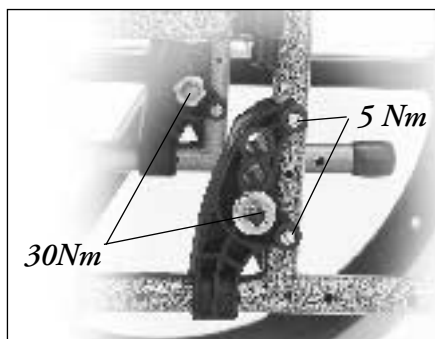
- Numéro de série
- Numéro de commande
- Mois/Année

## GARANTIE

Vous avez choisi un produit de SUNRISE MEDICAL de grande qualité. Nous vous en remercions et vous fournissons une garantie de deux ans. Nous déclinons toute responsabilité pour les dégâts provoqués par un montage et/ou une réparation incorrects et non conformes, par la négligence et l'usure ainsi que par des modifications des groupes de composants par l'utilisateur ou des tiers. Dans ces cas, notre responsabilité de fabricant ne pourra pas être invoquée.

**Les modèles spéciaux ne peuvent pas être échangés.**

## COUPLES DE SERRAGE



*Après le nouveau réglage, toujours sécuriser par de la LOCTITE 243*



---

**Sunrise Medical**

7477 East Dry Creek Parkway  
Longmont, CO 80503 USA  
303-218-4600  
800-333-4000

**Sunrise Medical Canada, Inc.**

237 Romina Drive, Unit 3  
Concord, Ontario L4K 4V3  
CANADA  
905-660-2459

**Sunrise Medical Ltd.**

Sunrise Business Park  
High Street  
Wollaston, West Midlands DY8 4PS  
ENGLAND  
44-138-444-6688

**Sunrise Medical Pty. Limited**

15 Carrington Road, Unit 7  
Castle Hill NSW 2154  
AUSTRALIA  
61-2-9899-3144

**Sunrise Medical**

Zone Industrielle  
Route de Meslay  
37210 Parçay-Meslay  
FRANCE  
33-2-47-88-58-36

**Sunrise Medical**

Industriegebiet  
69254 Malsch/Heidelberg  
GERMANY  
49-7253-980-460